

# **B310 LTE CPE**

## **Краток преглед**

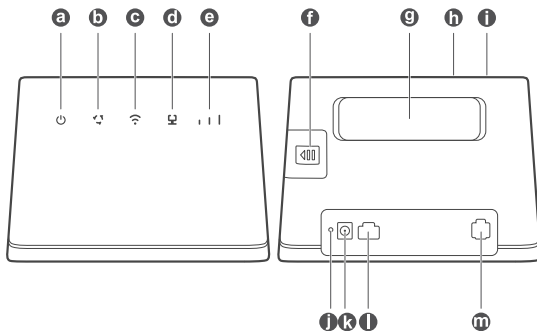

# Преглед на производот



- 
- |          |                                      |          |                                |
|----------|--------------------------------------|----------|--------------------------------|
| <b>a</b> | Показател за вклученост              | <b>b</b> | Сијаличка за статус на мрежата |
| <b>c</b> | Сијаличка за Wi-Fi <sup>®</sup> /WPS | <b>d</b> | Сијаличка за LAN/WAN           |
| <b>e</b> | Сијаличка за јачина на сигналот      | <b>f</b> | Отвор за SIM-картичка          |
| <b>g</b> | Отвори за надворешни антени          | <b>h</b> | Копче за WPS                   |
| <b>i</b> | Копче за вклучување/исклучување      | <b>j</b> | Копче за ресетирање            |
| <b>k</b> | Влез за напојување                   | <b>l</b> | Мрежна порта                   |
| <b>m</b> | Порта за фиксна телефонија           |          |                                |
-

## 2 Поставување

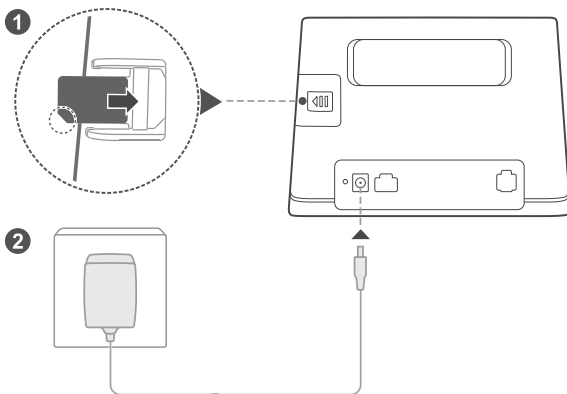

SIM-картичка е ставена во отворот за SIM-картичка како што е покажано на сликата погоре. Поврзете го адаптерот за напојување со уредот V310. Уредот ќе се вклучи автоматски и ќе пребара за достапни мобилни мрежи.

Следниве сијалички ќе се вклучат кога уредот успешно ќе се поврзе на некоја мрежа.



Тиркизна/сина/жолта:  
поврзан на мобилна  
мрежа.



Бела: повеќе цртички  
за сигналот укажуваат  
на појак сигнал.



Не ставајте и не вадете ја SIM-картичката од уредот. SIM картичката е сопственост на Македонски Телеком АД - Скопје. Вадење на SIM картичката подлежи на парична казна.

# 3 Поврзување на мрежата Wi-Fi на уредот

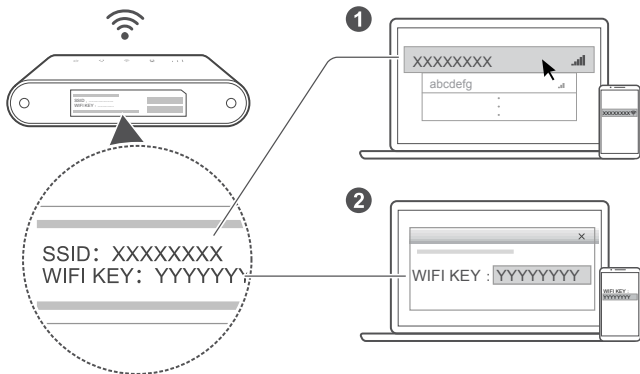

Откако уредот ќе се поврзе на податочна мобилна мрежа, може да го поврзете компјутерот или мобилниот телефон со Wi-Fi мрежата на уредот за да пристапите на интернет. Погледнете ја етикетата на долниот дел од уредот за стандардните име (**SSID**) и лозинка (**WIFI KEY**) на безжичната мрежа.

 Кога сијаличката  свети постојано, Wi-Fi е овозможено.

# 4 Изборни конфигурации

 Карактеристиките што се опишани во овој дел се само за информативна намена. Можно е уредот да не ги поддржува сите овие карактеристики.

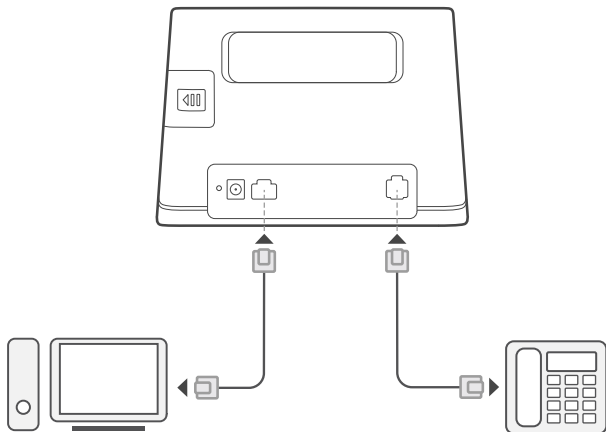

## 1. Поврзување повеќе уреди

Може да поврзете компјутер или фиксен телефон со уредот за да пристапите на интернет, да повикувате и друго.

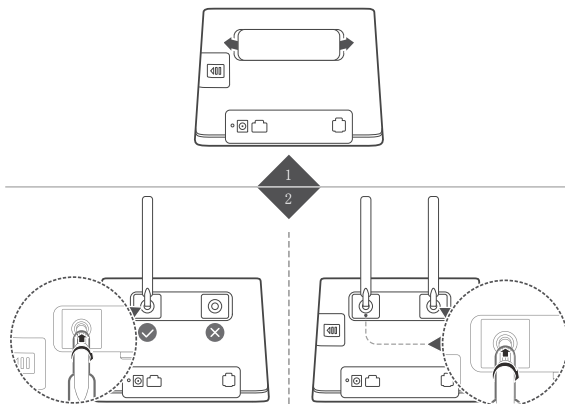

## 2. Монтирање надворешни антени

Може да монтирате надворешни антени за да го подобрите приемот на сигналот. Во случај на потреба од подобар сигнал контактирајте го Македонски Телеком АД – Скопје ✓.



- Исклучете го уредот и исклучете го адаптерот за напојување пред да монтирате надворешни антени.
- Надворешните антени се соодветни за користење само во затворен простор. Не користете надворешни антени кога има грмотевици.
- Користете само надворешни антени од Македонски Телеком АД – Скопје.

## 5 Дополнителни информации

Ако имате проблеми со уредот:

- Рестартирајте го уредот.
- Контактирајте Македонски Телеком АД – Скопје.



Илустрациите во овој водич се само за информативна намена и може да не го одразуваат конкретниот изглед на производот. За подетални информации, контактирајте со Македонски Телеком АД - Скопје.

## 6 ЧПП

### Како можам да го поврзам уредот со користење Поставување на заштитена мрежа Wi-Fi (WPS)?

За да поврзете уред со овозможено WPS со уредот со користење на копчето за WPS:



1. Притиснете го и задржете го копчето за WPS на уредот најмалку 2 секунди додека сијаличката  не почне да трепка.
2. Овозможете WPS на вашиот уред во рок од 2 минути за да се поврзете со мрежата Wi-Fi на уредот.



## Решавање проблеми

**Зошто сијаличката  свети црвено откако ќе завршам со конфигурирањето на уредот?**

1. Преместете го уредот во отворен простор каде што нема пречки и проверете дали имате достапна мобилна мрежа во областа.
2. Ако проблемот продолжи да се јавува, контактирајте со Македонски Телеком АД - Скопје.

**Зошто сијаличката за статусот  постојано свети тиркизно, сино или жолто, но сијаличката  е исклучена?**

Приемот на мобилната мрежа е слаб. Преместете го уредот на место со подобар прием.





## Безбедносни информации

Ова поглавје содржи важни информации што се однесуваат на работата на уредот. Содржи и информации за тоа како да го користите уредот безбедно. Прочитајте ги информациите внимателно пред да го користите уредот.

### Електронски уред

Не го користете уредот доколку е забрането да се употребува. Не го користете уредот ако неговата употреба предизвикува опасност или пречки на други електронски уреди.

### Пречки во медицинската опрема

- Почитувајте ги правилата и прописите што ги утврдуваат болниците и другите објекти за здравствена заштита. Не го користете уредот онаму каде што е забранета неговата употреба.
- Некои безжични уреди може да влијаат врз работата на слушните помагала или пејсмејкерите. Обратете се до давателот на услугата за повеќе информации.
- Производителите на пејсмејкери препорачуваат да се одржува најмало растојание од 15 см меѓу уредот и пејсмејкерот за да се спречат потенцијални пречки на пејсмејкерот. Ако користите пејсмејкер, користете го уредот од спротивната страна на пејсмејкерот и не го носете уредот во предниот џеб.

### Области со запалив материјал и експлозиви

- Не го користете уредот на места каде што се складираат запаливи материјали или експлозиви (на бензиска пумпа, склад за нафта или хемиски погон, на пример). Користењето на уредот во таква средина го зголемува ризикот од експлозија или пожар. Исто така, следете ги упатствата во форма на текст или симболи.
- Не го чувајте или транспортирајте уредот во контејнери со запаливи течности, гасови или експлозиви.

### Средина за работа

- Избегнувајте места со прав, влага или нечистотија.

Избегнувајте магнетни полиња. Користењето на уредот во таква средина може да предизвика нарушување на струјното коло.

- Прекинете со користењето на уредот и исклучете го од струјата пред да вклучувате или исклучувате кабли. Осигурајте се дека рацете Ви се суви при работење со уредот.
- Поставете го уредот на стабилна површина.
- Чувајте го уредот подалеку од електрични апарати кои создаваат силни магнетни или електрични полиња, како што се микробранова печка или фрижидер.
- За време на грмотевици, исклучете го уредот и отстранете ги сите поврзани кабли за да се заштитите од гром..
- Не го користете уредот за време на грмотевици за да го заштитите од секаква штета предизвикана од гром.
- Идеални температури за работа се 0°C до 40 °C. Идеални температури за чување се -20°C до +70°C. Екстремна топлина или студ може да го оштети уредот или дополнителната опрема.
- Чувајте го уредот и дополнителната опрема во добро проветрена и студена просторија без директна изложеност на сонце. Не го виткајте или покривајте уредот со крпи или други предмети. Не го поставувајте уредот во предмети што задржуваат топлина, како на пример, кутија или кеса.
- За да го заштитите уредот или дополнителната опрема од опасност од пожар или електрични шокови, избегнувајте дожд и влага.
- Чувајте го уредот подалеку од извори на топлина и оган, како што се греалка, микробранова печка, шпорет, бојлер, радијатор или свеќа.
- Не поставувајте никакви предмети, како што се свеќа или сад со вода, врз уредот. Доколку во уредот навлезе туѓ предмет или течност, веднаш запрете со неговата употреба, исклучете го и отстранете ги сите кабли поврзани на него. Потоа, веднаш обратете се кај овластен сервисен центар.
- Почитувајте ги локалните закони и прописи, како и приватноста и законските права на другите.
- Не ги блокирајте отворите на уредот. Оставете простор од

најмалку 10 см околу уредот за испуштање на топлина.

- Направете пауза во користењето на уредот или апликациите доколку уредот се прегрее. Доколку кожата е изложена на прегреан уред подолг временски период, може да се јават симптоми на изгореници, како што се црвени точки или потемна пигментација.
- Не ја допирајте антената на уредот. Во спротивно, може да се намали квалитетот на врските.
- Не дозволувајте деца или домашни миленици да го гризат или шмукаат уредот или дополнителната опрема. Тоа може да предизвика штета или експлозија.
- Уредот треба да се инсталира и со него да се ракува со најмало растојание од 20 см меѓу изворот на зрачење и Вашето тело.
- Чувајте го уредот на место со добар прием. Растојанието меѓу уредот и други метални предмети (како што се метални држачи или метални врати и прозорци) треба да биде поголемо од 25 см а растојанието од уредот треба да биде поголемо од 30 см.

### **Безбедност на децата**

- Почитувајте ги сите мерки за претпазливост што се однесуваат на безбедноста на децата. Децата не смеат да си играат со уредот или дополнителната опрема бидејќи тоа може да биде опасно. Уредот содржи ситни делови што може да се одвојат и да предизвикаат опасност од задушвање. Да се чува подалеку од дофат на деца.
- Уредот и дополнителната опрема не се наменети за деца. Секое користење на уредот од страна на деца треба да биде под надзор на возрасно лице.

### **Дополнителна опрема**

- Користењето на неодобрен или некомпатибилен адаптер за напојување, полнач или батерија може да предизвика пожар, експлозија или друга опасност.
- Избирајте само дополнителна опрема одобрена за употреба за овој модел од страна на производителот на уредот. Користењето на други типови дополнителна опрема може да доведе до поништување на гаранцијата, кршење на локалните прописи и закони, и може да биде опасно. Обратете се кај

продавачот за повеќе информации околу достапноста на одобрената дополнителна опрема во Вашиот регион.

## **Безбедност на адаптерот за напојување**

- Електричниот приклучок служи како уред за исклучување.
- За приклучливите уреди, штекерот треба да биде во близина на уредите и да биде лесно достапен.
- Исклучете го адаптерот за напојување од штекерот кога не го користите.
- Не го испуштајте адаптерот за напојување и не го изложувајте на удари. Доколку се оштети, однесете го во овластен сервисен центар на проверка.
- Ако кабелот за струја е оштетен (на пр., жиците се гледаат или се прекинати), или приклучокот се разлабави, веднаш престанете да го користите. Продолженото користење може да доведе до електрични шокови, кратки споеви или пожар.
- Не го допирајте кабелот со влажни раце и не го влечете за да го исклучите адаптерот за напојување.
- Не ги допирајте уредот или адаптерот за напојување со влажни раце. Тоа може да доведе до кратки споеви, дефекти или електрични шокови.
- Доколку адаптерот за напојување бил изложен на вода, други течности или прекумерна влажност, однесете го во овластен сервисен центар за проверка.
- Осигурајте се дека адаптерот за напојување ги исполнува барањата од Клаузула 2.5 во IEC60950-1/EN60950-1/UL60950-1 и е тестиран и одобрен во согласност со националните или локалните стандарди.

## **Чистење и одржување**

- Уредот треба да биде сув и заштитен од удари за време на складирање, транспорт и работење.
- Уредот и дополнителната опрема да се чуваат суви. Не го сушете уредот со надворешен извор на топлина, како што е микробранова печка или фен за коса.
- Не го изложувајте уредот или дополнителната опрема на екстремна топлина или студ. Таквата средина може да го попречи правилното функционирање и може да доведе до

пожар или експлозија.

- Заштитете го уредот од удари што може да предизвикаат дефекти, прегревање, пожар или експлозија.
- Исклучете го уредот и отстранете ги сите кабли поврзани на него доколку планирате да не го користите подолг временски период.
- Доколку се случи нешто невообичаено (на пример, доколку уредот испушта чад или некаков необичен звук или мирис), веднаш запрете со негова употреба, исклучете го, отстранете ги сите кабли поврзани на него и обратете се кај овластениот сервисен центар.
- Не ги газете, влечете или виткајте каблите. Тоа може да предизвика оштетување на кабелот и дефект на уредот.
- Пред да започнете со чистење или одржување на уредот, запрете со негова употреба, запрете ги сите апликации и исклучете ги сите кабли поврзани на него.
- Не користете хемиски детергенти, прашок или други хемиски средства (како алкохол и бензен) за чистење на уредот или дополнителната опрема. Таквите супстанции може да ги оштетат деловите или да предизвикаат опасност од пожар. Користете чиста, мека и сува крпа за да го исчистите уредот и дополнителната опрема.
- Не оставајте картички со магнетна лента, како што се кредитни или телефонски картички, во близина на уредот подолг временски период. Во спротивно, картичките со магнетната лента може да се оштетат.
- Не го расклопувајте или одново составувајте уредот и дополнителната опрема. Со тоа се поништува гаранцијата и производителот се ослободува од одговорност за штета. Во случај на оштетување, обратете се кај овластениот сервисен центар за помош или поправка.

## Информации за фрлање и рециклирање



■ Символот со прецртана канта за ѓубре со тркала на производот, батеријата, литературата или амбалажата ве

потсетува дека сите електронски производи и батерии мора да се однесат во посебни места за собирање отпад по крајот на нивните работни векови. Тие не смеат да се фрлаат во нормалниот отпад со ѓубрето од домаќинствата. Корисникот е одговорен да ја фрли опремата на соодветно место или кај служба за собирање за посебно рециклирање на отпадната електрична и електронска опрема (WEEE) и батерии според локалните закони.

Правилното собирање и рециклирање на опремата помага да се обезбеди дека отпадот од електричната и електронската опрема се рециклира на начин што ги заштитува вредните материјали и го заштитува здравјето на луѓето и околината. Неправилното ракување, случајното кршење, оштетување и/или неправилното рециклирање на крајот од работниот век може да биде штетно за здравјето и околината. За повеќе информации за тоа каде и како да го фрлате отпадот од електричната и електронската опрема, контактирајте со локалните власти, продавачот или службата за фрлање на отпадот од домаќинствата или посетете ја веб-локацијата <http://consumer.huawei.com/en/>.

## **Намалување на штетни супстанции**

Уредот и сите електронски додатоци се во согласност со применливите локални правила за ограничување на употребата на одредени штетни супстанции во електрична и електронска опрема, како што се прописите EU REACH, RoHS и Батерии (каде што се вклучени) и др. За изјави за сообразност за REACH и RoHS, посетете ја нашата веб-локација <http://consumer.huawei.com/certification>.

## **Усогласеност со прописите на ЕУ**

### **Изјава**

Со ова, Huawei Technologies Co., Ltd. изјавува дека овој уред е во сообразност со основните барања и другите релевантни одредби на Директивата 2014/53/EU.

Најновата и важечка верзија на ИС (Изјава за сообразност) може да се види на <http://consumer.huawei.com/certification>.

Овој уред може да се користи во сите земји членки на ЕУ.

Почитувајте ги националните и локалните прописи каде што се користи уредот.

Овој уред може да биде ограничен за употреба, во зависност од локалната мрежа.

### **Ограничувања во опсегот од 2,4 GHz:**

**Норвешка:** Овој сегмент не се применува за географската област во радиус од 20 км од центарот на Нов Алесунд.

### **Информации за производи кои користат енергија**

Huawei Technologies Co., Ltd. со овој документ потврдува дека неговите производи се во согласност со Директивата за производи кои користат енергија (ErP) 2009/125/E3. За подетални информации за ErP и за упатствата за користење кои се бараат според Регулативата на Комисијата (ЕУ) бр. 801/2013, посетете: <http://consumer.huawei.com/en/certification>.

### **Фреквенциски опсеци и моќност**

(а) Фреквенциски опсеци на работење на радио опремата: Некои опсеци може да не се достапни во сите земји или сите области. Контактирајте со локалниот оператор за подетални информации.

(б) Максимална радио-фреквенциска моќност емитувана во фреквенциските опсеци во кои работи радио опремата: Максималната моќност за сите опсеци е помала од највисоката гранична вредност наведена во соодветниот Хармонизиран стандард.

Номиналните ограничувања на фреквенциските опсеци и емитувачката енергија (зрачена и/или емитувана) применливи за оваа радио опрема се како што следи: GSM 900: 37 dBm, GSM 1800: 34 dBm, WCDMA 900/2100: 25.7 dBm, LTE Band 1/3/7/8/20/38: 25.7 dBm, Wi-Fi 2.4G: 20 dBm.

### **Додатоци и Информации за софтверот**

Некои додатоци се изборни во одредени земји или региони. Изборните додатоци може да се купат од лиценциран снабдувач, според потребите. Се препорачуваат следниве додатоци:

Адаптери: HW-120100X6W, HW-120100X01 (X ги претставува различните видови на приклучоци што се користат, кои може да бидат или C, U, J, E, B, A, I, R, Z или K, во зависност од вашиот регион).

Верзијата на софтвер на производот е 21.321.03.00.00.

Ажурирањата на софтверот ќе бидат објавени од производителот

за поправање на грешки или збогатување на функциите по пуштањето на производот во продажба. Сите верзии на софтвер објавени од производителот се потврдени и сеуште се сообразни со поврзаните прописи.

Сите параметри на РФ (на пример, фреквенциски опсег и излезна моќност) не се достапни за корисникот и не може да бидат сменети од страна на корисникот.

За најнови информации за додатоци и софтвер, видете ја ИС (Изјава за сообразност) на <http://consumer.huawei.com/certification>.

Посетете ја <http://consumer.huawei.com/en/support/hotline> за најновиот број на Центарот за грижа за корисници и адресата на е-пошта во Вашата земја или регион.



# 9 Правна напомена

**Copyright © Huawei Technologies Co., Ltd. 2017. Сите права се задржани.**

Ниту еден дел од ова упатство не смее да се репродуцира или пренесува во некаква форма или на некаков начин без претходна писмена согласност од Huawei Technologies Co., Ltd. и подружниците („Huawei“).

Производот опишан во ова упатство може да содржи софтвер на Huawei и можните носители на лиценци којшто е заштитен со авторски права. Купувачите никако не смеат да го репродуцираат, дистрибуираат, изменуваат, декомпајлираат, демонтираат, дешифрираат, извлекуваат, расчленуваат, изнајмуваат, доделуваат или подлицензираат наведениот софтвер, освен ако таквите ограничувања не се забранети со важечките закони или таквите дејства не се одобрени од односните носители на авторските права.

## Трговски марки и дозволи



HUAWEI, HUAWEI и  се трговски марки или регистрирани трговски марки на Huawei Technologies Co., Ltd.

LTE е трговска марка на ETSI.

Wi-Fi<sup>®</sup>, логото Wi-Fi CERTIFIED и логото Wi-Fi се трговски марки на Wi-Fi Alliance.

Другите споменати трговски марки, називи на производи, услуги и трговски друштва може да се во сопственост на нивните односни сопственици.

## Напомена

Некои карактеристики на производот и неговите додатоци опишани овде се потпираат врз инсталираниот софтвер, капацитетот и параметрите на локалната мрежа и затоа може да не се активираат или може да се ограничени од страна на операторите на локалните мрежи или давателите на мрежни услуги.

Така, описот тука може да не се совпаѓа целосно со купениот производ или неговите додатоци.

Huawei го задржуваат правото да ги изменат или преиначат информациите или спецификациите содржани во ова упатство без претходна најава и без никаква одговорност.

## **ОГРАДУВАЊЕ**

ЦЕЛА СОДРЖИНА ВО ОВА УПАТСТВО Е ДАДЕНА „КАКО ШТО Е“. ОСВЕН КАДЕ ШТО СЕ БАРА СО ПРИМЕНЛИВИТЕ ЗАКОНИ, НИКАКВИ ГАРАНЦИИ, ИЗРЕЧНИ ИЛИ ИМПЛИЦИРАНИ, ВКЛУЧУВАЈЌИ, НО НЕ ОГРАНИЧУВАЈЌИ СЕ НА ИМПЛИЦИРАНИТЕ ГАРАНЦИИ ЗА СОСТОЈБАТА И СООДВЕТНОСТА ЗА КОНКРЕТНА НАМЕНА, НЕ СЕ ДАВААТ ВО ВРСКА СО ТОЧНОСТА, ВЕРОДОСТОЈНОСТА ИЛИ СОДРЖИНАТА НА ОВА УПАТСТВО.

КОЛКУ ШТО Е ТОА ДОЗВОЛЕНО СО ПРИМЕНЛИВИТЕ ЗАКОНИ, ВО НИКОЈ СЛУЧАЈ HUAWEI НЕМА ДА БИДАТ ОДГОВОРНИ ЗА НЕКАКВИ ПОСЕБНИ, СЛУЧАЈНИ, ПОСРЕДНИ ИЛИ ИНДИРЕКТНИ ШТЕТИ, ИЛИ ЗАГУБА НА ДОБИВКА, РАБОТА, ПОДАТОЦИ, ГУДВИЛ, ЗАШТЕДИ ИЛИ ПРЕДВИДЕНИ ЗАШТЕДИ БЕЗ РАЗЛИКА ДАЛИ ТАКВИТЕ ЗАГУБИ МОЖЕ ДА СЕ ПРЕДВИДАТ ИЛИ НЕ.

НАЈГОЛЕМАТА ОДГОВОРНОСТ (ОВА ОГРАНИЧУВАЊЕ НЕ ВАЖИ ЗА ОДГОВОРНОСТ ЗА ЛИЧНА ПОВРЕДА ОНОЛКУ КОЛКУ ШТО ПРИМЕНЛИВИТЕ ЗАКОНИ ГО ЗАБРАНУВААТ ТАКВОТО ОГРАНИЧУВАЊЕ) НА HUAWEI КОЈАШТО ПРОИЗЛЕГУВА ОД УПОТРЕБАТА НА ПРОИЗВОДОТ ОПИШАН ВО ОВА УПАТСТВО СЕ ОГРАНИЧУВА НА ИЗНОСОТ ПЛАТЕН ОД СТРАНА НА КУПУВАЧОТ ЗА КУПУВАЊЕТО НА ОВОЈ ПРОИЗВОД.

## **Прописи за увоз и извоз**

Купувачите ќе ги почитуваат сите важечки закони и прописи за извоз или увоз и се одговорни да ги обезбедат сите потребни владини дозволи и лиценци за извоз, повторен извоз или увоз на производот споменат во ова упатство, вклучувајќи ги и софтверот и техничките податоци содржани во него.

## **Политика за приватност**

За подобро да разберете како ги заштитуваме Вашите лични податоци, видете ја политиката за приватност на <http://consumer.huawei.com/privacy-policy>.

Потрошувачка на енергија	< 12 W
AC/DC Напојување	AC: 100 V ~ 240 V DC: 12 V/1 A
Димензии	181 mm (Ширина) x 126 mm (Висина) x 36 mm (Длабочина)

